

STRONGPANEL

De duurzame, multifunctionele bouwplaat van hoogwaardige kwaliteit



STRONG?

DESCHACHT

bouw | project | partner

www.deschacht.eu

HPL - PLAAT

Productinformatie

STRONGPANEL, DE DUURZAME, MULTIFUNCTIONELE BOUWPLAAT VAN HOOGWAARDIGE KWALITEIT.

De Strongpanel-plaat is een hoogwaardige HPL-bouwplaat met een uitstekende prijs- kwaliteitverhouding die gemakkelijk te verwerken is en bovendien ook duurzaam is.

HPL, staat voor "High Pressure Laminate". Een HPL-plaat bestaat uit een kern van houtvezels of papier, doordrenkt met fenolhars, en twee toplagen. Tijdens het productieproces worden deze lagen samengeperst onder hoge druk en temperatuur. De gebruikte hars is een thermoharder, wat betekent dat deze hard wordt onder invloed van warmte. Het resultaat is een uitermate sterk materiaal met een hoge dichtheid

ALLE VOORDELEN VAN STRONGPANEL OP EEN RIJTJE

- 14 RAL kleuren, hout-look, beton-look
- Aan beide zijden afgewerkt wat leidt tot veel minder afval bij schuine stukken
- Uv-bestendig en waterdicht
- Krasbestendig
- Onderhoudsarm
- Goede verwerkbaarheid: zagen, boren en frezen
- Snel en makkelijk te plaatsen
- Eenvoudige montage: gelijmd of geschroefd
- Verticaal en horizontaal toe te passen
- Niet schadelijk voor het milieu
- 10 jaar garantie op kleur en delaminatie

TOEPASSINGEN

De meest voorkomende toepassingen zijn gevelbekleding, boeiboorden, dak- en gootranden, evenals dakkapellen. Daarnaast kan de plaat ook gebruikt worden in omgevingen waar waterbestendigheid en hygiëne belangrijk zijn, zoals toiletten, keukens en labo's. Tenslotte zijn er ook verschillende decoratieve toepassingen binnenshuis waarvoor de platen kunnen dienen, denk maar aan meubels of wandpanelen.

BESCHIKBARE AFMETINGEN

Platen:
3,05 x 1,3 m met een dikte van 6 mm of 8 mm

Stroken:

- 3,05 x 20 cm met een dikte van 6 mm
- 3,05 x 30 cm met een dikte van 6 mm
- 3,05 x 40 cm met een dikte van 6 mm

BESCHIKBARE KLEUREN

Op stock: 7016 , 9005 en 9010

Op bestelling:
3005 wijnrood / 5011 staalblauw / 6009 dennengroen
7021 zwartgrijs / 7035 lichtgrijs / 7037 stofgrijs /
7039 kwartgrijs / TC0161 creme / beton-look / hout-rood / hout-bruin
8014 sepiabruin / 9001 gebroken wit / 9016 verkeerswit

HPL - PLAAT

Beschikbare kleuren

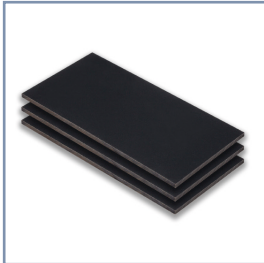

Ral 7016 - antraciet*

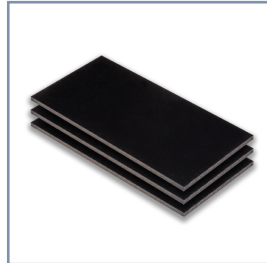

Ral 9005 - zwart*



Ral 9010 - wit*

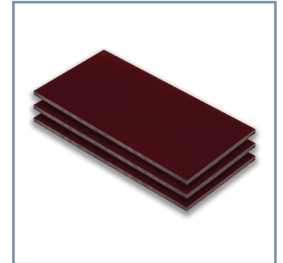

Ral 3005 - wijnrood*

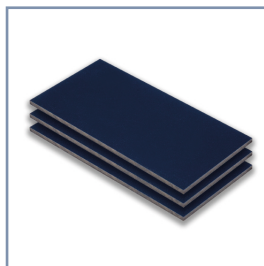

Ral 5011 - staalblauw*

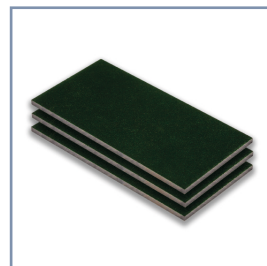

Ral 6009 - dennegroen*

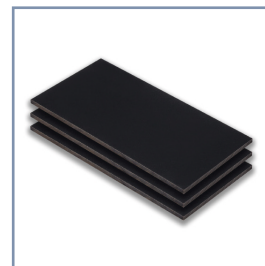

Ral 7021 - zwartgrijs*

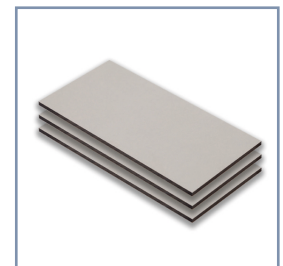

Ral 7035 - lichtgrijs*

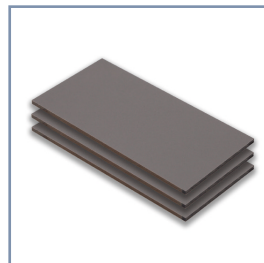

Ral 7037 - stofgrijs*

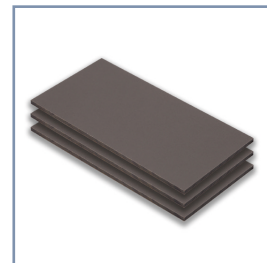

Ral 7039 - kwartsgrijs*

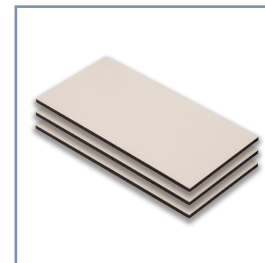

Ral TC0161 - crème*

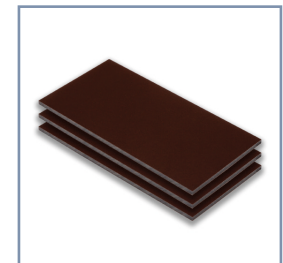

Ral 8014 - sepiabruin*

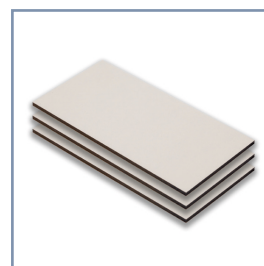

Ral 9001 - gebroken wit*



Ral 9016 - verkeerswit*



3020 - hout look bruin*



3030 - hout look rood*



40100 - beton look*

* De hier afgebeelde kleuren kunnen afwijken van het origineel.

Technische handleiding

Met deze handleiding ontvangt u volledige technische informatie over de Strongpanel HPL platen die essentieel is voor een correcte verwerking, montage en onderhoud. Bovendien wordt garantie verstrekt op de platen die door Deschacht in België worden geleverd, op voorwaarde dat ze worden verwerkt, gemonteerd en onderhouden volgens de instructies in deze handleiding.

OPSLAG

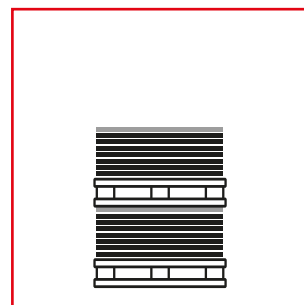
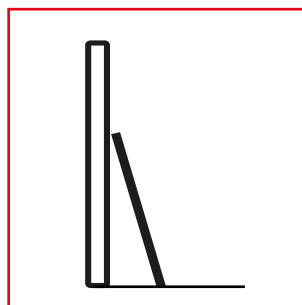
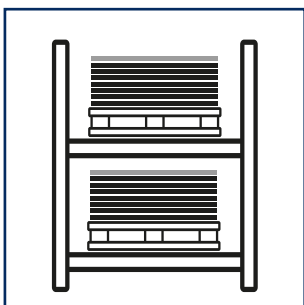
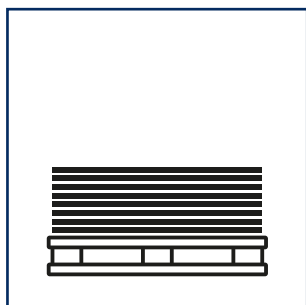

Altijd **horizontaal** opslaan en over het **gehele oppervlak** ondersteunen. Pallets in **afzonderlijke rekken** opslaan.

Niet verticaal plaatsen en **niet op elkaar stapelen**

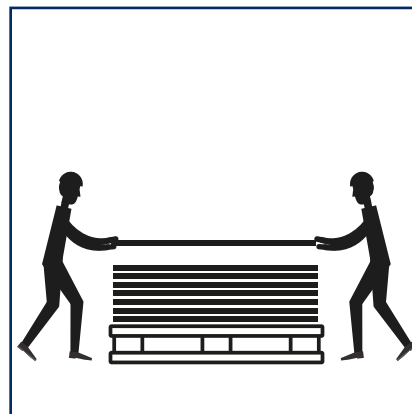
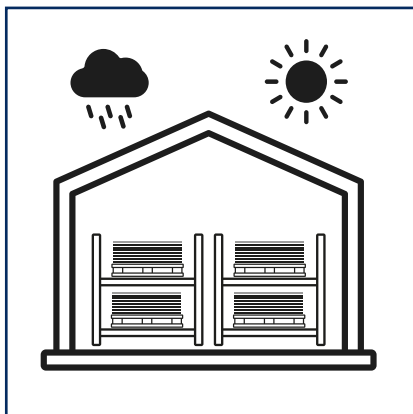
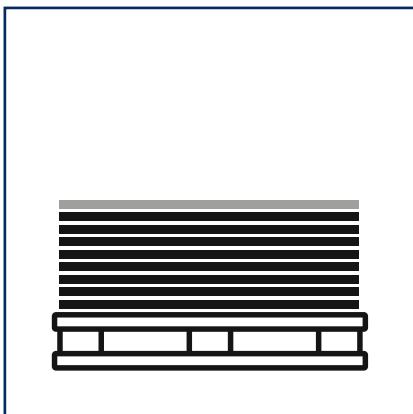

Platen **afdekken met afdekplaat of karton**. Foutief opslaan kan tot blijvende vervorming leiden.

Afschermen tegen vocht, temperatuurwisselingen, vervuiling en beschadigingen.

De platen **altijd optillen**. Schuiven veroorzaakt krassen. Ook als er beschermfolie op zit.

HPL - PLAAT

VERWERKING

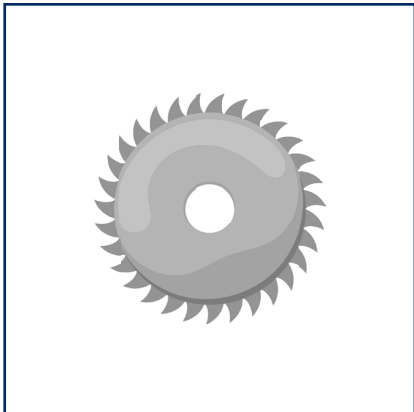

Zaagblad met **trapezium vlakland met positieve spaanhoek.**

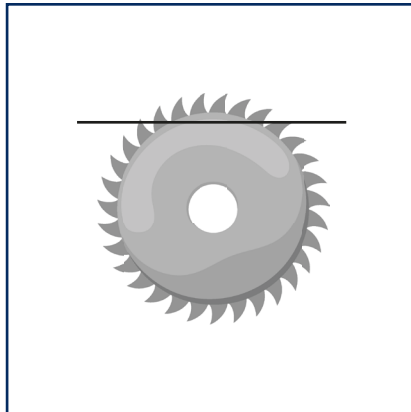

Zaagblad uittrede beperken. Scherpe zaagkantjes met blokje schuurpapier verwijderen.

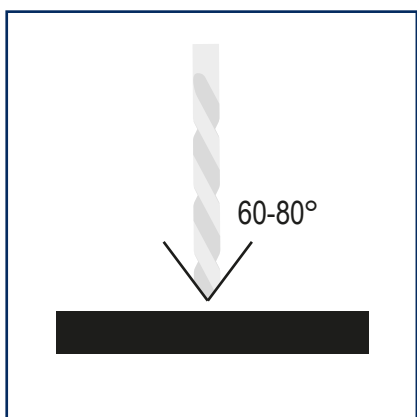
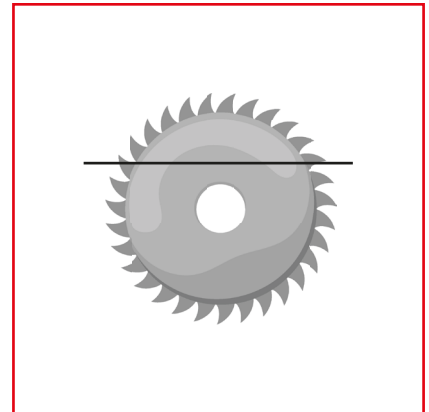

HSS boor **8 mm** / tophoek **60-80°**

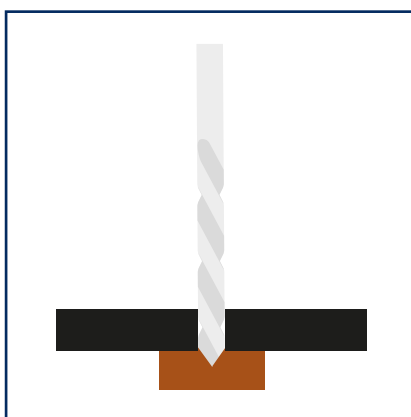

Plaat onder boorgat plaatsen bij doorlopende gaten

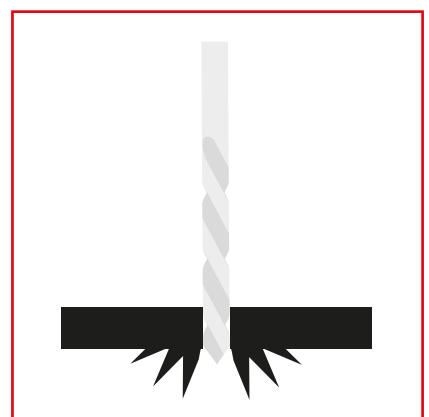

Doorlopende gaten **niet zonder plaat** boren.

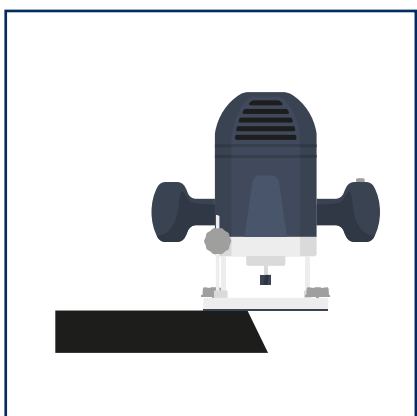

Afschuinen / modelleren met vaste tafelfrees voorzien van **diamantfrees** of draagbare frees met **wolframcarbide tanden.**

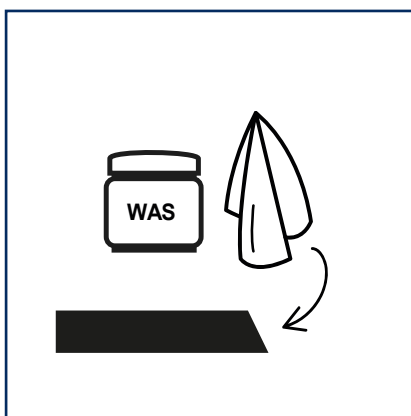

Eventueel opschuren met **fijn schuurlinnen** en inwrijven met **meubelwas.**

HPL - PLAAT

MONTAGE

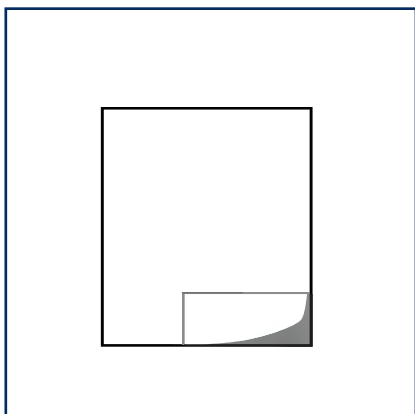

Platen **afdekken met afdekplaat of karton**. Foutief opslaan kan tot blijvende vervorming leiden.

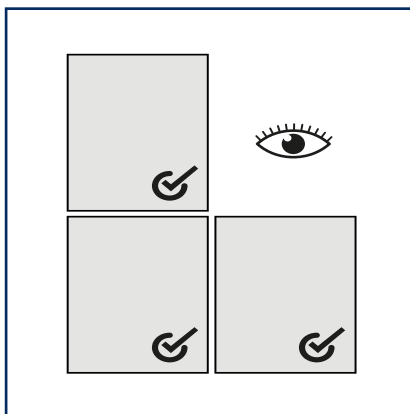

Nogmaals **kleur van het paneel controleren**.

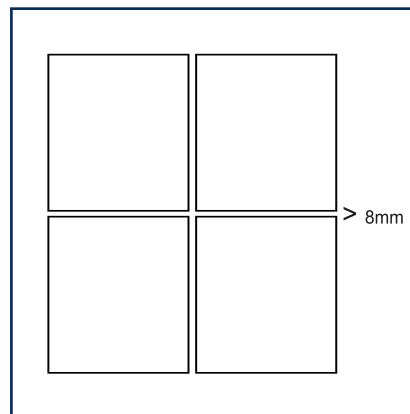

Een voeg van **8 mm** toepassen, compactplaten reageren op temperatuur en luchtvochtigheid.

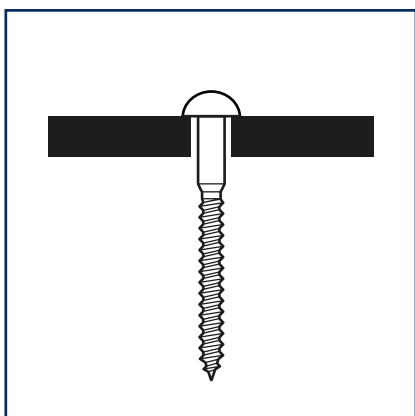

Gebruik rvs torxschroeven met **bolkop in kleur HPL plaat**. Zo valt schroef niet op.

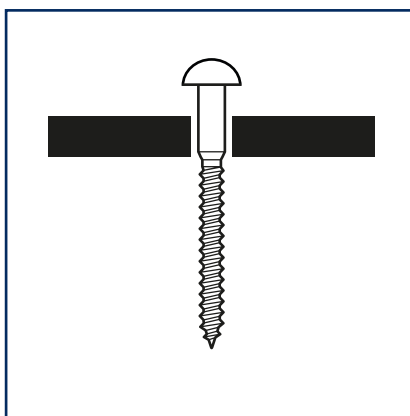

Om uitzetting en krimp mogelijk te maken, een boorgat van **minimaal 8 mm** toepassen.

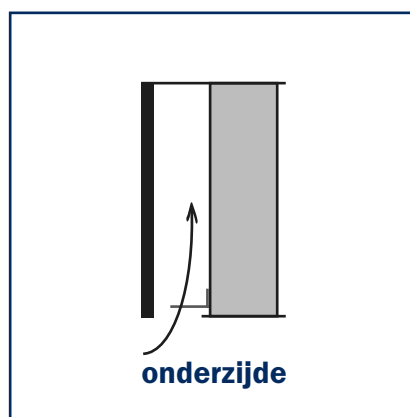
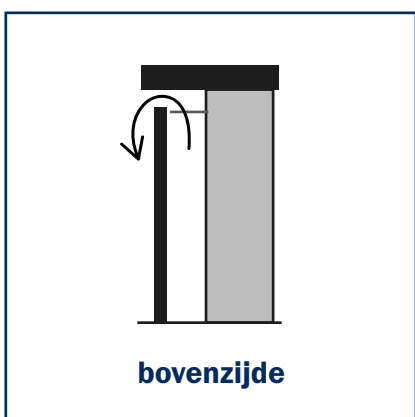
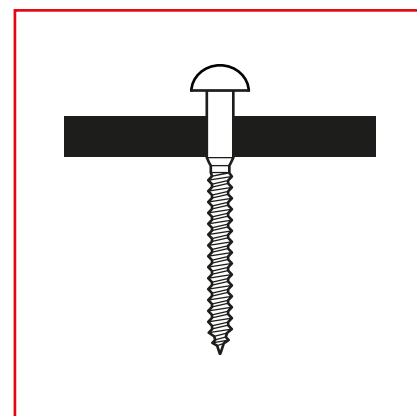

De doorgaande ventilatieruimte achter de plaat dient minimaal 20 mm diep te zijn. De ventilatie moet in verticale richting mogelijk zijn. Openingen aan de onder- en bovenzijde dienen over de gehele lengte minimaal 1 cm te zijn. Open horizontale voegen toepassen.

HPL - PLAAT

HOOGTE GEVEL	0 - 5 M	5 - 10 M	10 - 20 M
GROOTTE VENTILATIEOPENING	20 cm ² per m1	50 cm ² per m1	70 cm ² per m1

TWEEPUNTSBEVESTIGING

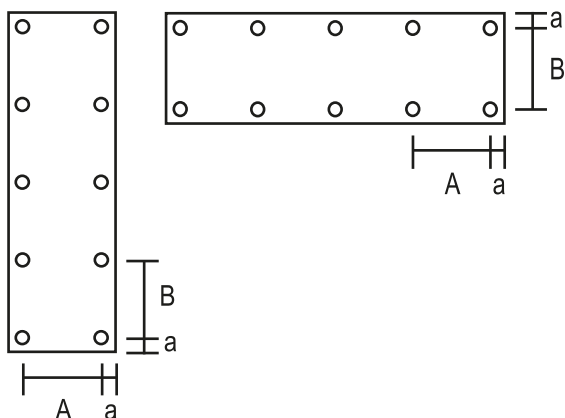

DRIE- OF MEERPUNTSBEVESTIGING

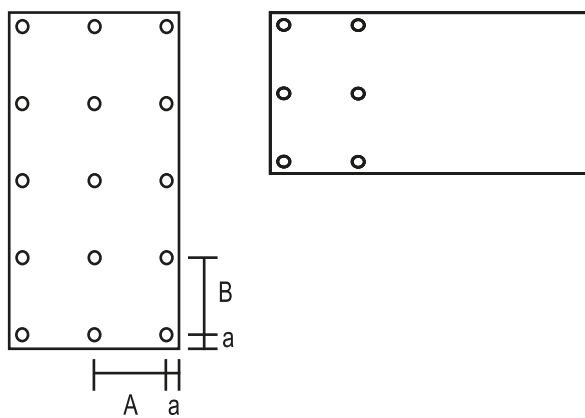

DIKTE HPL	A (MM)	B (MM)	a (MM)
6 MM	400	400	20 - 60
8 MM	550	550	20 - 60
10 MM	700	700	20 - 60

DIKTE HPL	A (MM)	B (MM)	a (MM)
6 MM	550	550	20 - 60
8 MM	700	700	20 - 60
10 MM	900	900	20 - 60

Raadpleeg de tabel voor de maximale h.o.h. afstand van het regelwerk. Tabel is gebaseerd op laagbouw **tot 12 meter hoogte**. Regelwerk: tussenregels minimaal **45 mm** breed, ter plaatse van de voegen minimaal **75 mm**. Alle **verticale** regels voorzien van **EPDM-voegband**.

REINIGEN

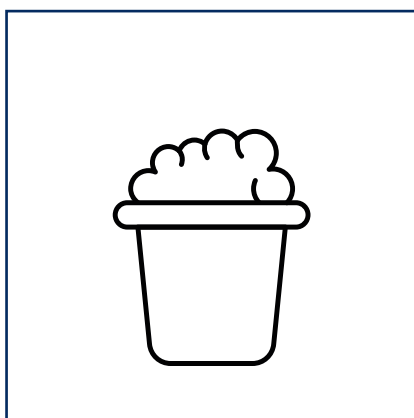

Reinigingsadvies, jaarlijks reinigen met een **niet schurend, oplosmiddelvrij schoonmaakmiddel**. Een autoshampoo creëert een dun waslaagje welke algenvorming tegengaat.



ONE-STOP BOUWSHOP | **NON-STOP BOUWADVIES**

Deschacht Aartselaar

Langlaarsteenweg 168
2630 Aartselaar
T 03 870 69 69
aartselaar@deschacht.eu

Deschacht Hasselt

Genkersteenweg 311a
3500 Hasselt
T 011 14 07 40
hasselt@deschacht.eu

Deschacht Oostakker

Antwerpsesteenweg 1068
9041 Gent-Oostakker
T 09 355 74 54
oostakker@deschacht.eu

Deschacht Farciennes

Rue de Fleurus 30
6240 Farciennes
T 071 15 12 10
farciennes@deschacht.eu

Deschacht Herent

Tildonksesteenweg 100
3020 Herent
T 016 14 09 95
herent@deschacht.eu

Deschacht Tielt

Szamotołystraat 3
8700 Tielt
T 051 68 93 77
tielt@deschacht.eu

Deschacht Geel

Bell Telephonelaan 3A
2440 Geel
T 014 56 38 30
geel@deschacht.eu

Deschacht Herstal

Deuxième Avenue 24
4040 Herstal
T 04 256 56 10
herstal@deschacht.eu

Deschacht Zedelgem

Torhoutsesteenweg 306
8210 Zedelgem
T 050 27 61 11
zedelgem@deschacht.eu

Deschacht Hamme

Horizonsquare 2
9220 Hamme
T 052 25 87 20
hamme@deschacht.eu

Deschacht Hoogstraten

Sint Lenaartseweg 36
2320 Hoogstraten
T 03 340 20 60
hoogstraten@deschacht.eu

www.deschacht.eu
shop.deschacht.eu

DESCHACHT

bouw | project | partner

www.deschacht.eu